

dandy+



SCAVOLINI™

The bathroom according to Scavolini

SCAVOLINI™

The bathroom according to Scavolini

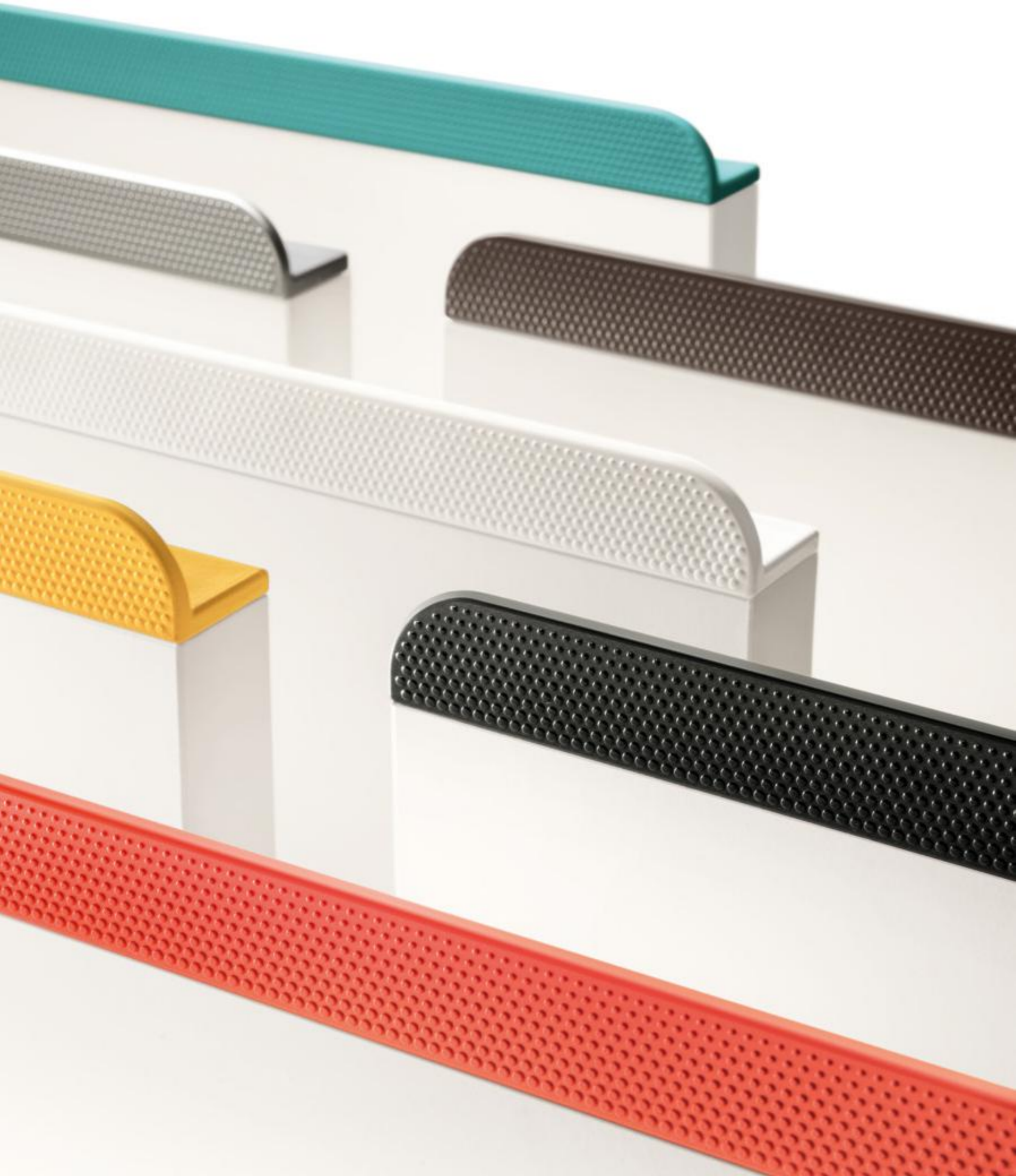

dandy+

Novembre Design

Fabio Novembre è nato a Lecce nel 1966 e si laurea in Architettura al Politecnico di Milano nel 1992, l'anno successivo si sposta a New York dove frequenta un corso di regia cinematografica presso la New York University. Nel 1994 apre il suo Studio che diventa subito un punto di riferimento internazionale per l'architettura grazie alla forte espressività e l'iconicità del segno. Negli anni si alternano collaborazioni con le più importanti aziende italiane di design e il suo lavoro è stato riconosciuto e pubblicato in tutto il mondo per il suo approccio visionario. Dal 2019 Fabio Novembre è Direttore Scientifico di Domus Academy e membro del comitato scientifico del Museo del Design della Triennale di Milano.

Dandy Plus è una collezione disegnata da Novembre Studio che risponde alle esigenze della contemporaneità, in cui gli oggetti connessi superano per numero gli esseri umani e la contrazione degli spazi richiede funzioni più ibride, come afferma Fabio Novembre:

“DANDY è un termine che evoca unicità e rottura degli schemi. Un nuovo modo di distinguersi che prescinde da fattori economici. Decidere di chiamare il nostro bagno Dandy Plus è il tentativo di immaginare donne e uomini assolutamente padroni del tempo in cui vivono. Sono loro che decideranno come meglio interpretare l'ambiente dedicato alla cura del proprio corpo, se rilassandosi nella vasca oppure cantando sotto la doccia accompagnati dalle note di Alexa”.

Dandy Plus is a collection designed by Novembre Studio which accommodates contemporary requirements, where the connected objects exceed the number of human beings and the increasingly compact spaces require more hybrid functions, as stated by Fabio Novembre: “DANDY is a word that brings to mind uniqueness and breaking the mould. It is a new way to stand out that has nothing to do with money. Deciding to call our bathroom Dandy Plus is an attempt at tuning in with the men and women of our times who are the absolute masters of their era. They are the ones who will decide how to interpret the room dedicated to indulging in pampering, whether to wind down and soak in the tub or sing in the shower accompanied by the tunes played by Alexa”.

Fabio Novembre was born in Lecce in 1966 and graduated in Architecture at Milan Polytechnic university in 1992; the following year, he moved to New York where he attended a film directing course at New York University. He opened his own Studio in 1994, and it immediately became an international benchmark for architecture owing to strong expressiveness and iconic signs. Over the years, he has partnered up with the leading Italian design firms and his work has been acknowledged and published all over the world thanks to his visionary approach. Fabio Novembre has been the Scientific Director at Domus Academy and a member of the scientific committee of the Design Museum at the Milan Triennale since 2019.

Dandy Plus est une collection dessinée par Novembre Studio qui répond aux exigences de la vie contemporaine, dans laquelle les objets connectés dépassent en nombre les êtres humains et où la contraction des espaces nécessite des fonctions plus hybrides, comme l'affirme Fabio Novembre : « DANDY est un terme qui évoque l'unicité et la rupture des conventions. Une nouvelle façon de se distinguer qui fait abstraction des facteurs économiques. La décision de nommer notre salle de bains Dandy Plus est une tentative d'imaginer des femmes et des hommes ayant une parfaite maîtrise de leur époque. Ce sont eux qui décideront comment interpréter au mieux l'espace dédié au soin du corps, en se relaxant dans la baignoire ou en chantant sous la douche accompagnés par les notes d'Alexa. »

Fabio Novembre est né à Lecce en 1966 et obtient un diplôme en architecture à l'école Polytechnique de Milan en 1992. L'année suivante, il s'installe à New York où il suit des cours de réalisation cinématographique à l'Université de New York. En 1994, il ouvre son studio et devient immédiatement une référence internationale dans le domaine de l'architecture grâce à la forte expressivité et à l'iconicité de son empreinte. Au fil des années, il accumule les collaborations avec les plus importantes entreprises italiennes de design et son travail a été reconnu et publié dans le monde entier pour son approche visionnaire. Depuis 2019, Fabio Novembre est Directeur scientifique de Domus Academy et membre du comité scientifique du Musée du design de la Triennale de Milan.

Dandy Plus ist eine vom Studio Novembre entworfene Kollektion, die auf die Bedürfnisse der heutigen Welt reagiert, in der die Zahl der miteinander verbundenen Objekte die Zahl der Menschen übersteigt. Die Verbindung der Räume baut auf mehr hybriden Funktionen, wie Fabio Novembre meint: „DANDY steht für Einzigartigkeit und sprengt die Grenzen des Herkömmlichen. Eine neue Art, sich von wirtschaftlichen Faktoren unabhängig zu profilieren. Mit dem Namen Dandy Plus für unser Badezimmer wollen wir versuchen, uns Frauen und Männer vorzustellen, die sich die Zeit, in der sie leben, absolut frei und ungebounden gestalten können. Sie entscheiden, wie sie die Umgebung, die der Pflege ihres Körpers gewidmet ist, am besten interpretieren, sei es beim Entspannen in der Badewanne oder beim Singen unter der Dusche unter der Begleitung der von Alexa gespielten Musik.“

Fabio Novembre wurde 1966 in Lecce geboren und schloss 1992 sein Architekturstudium an der Polytechnische Universität in Mailand ab. Ein Jahr später zog er nach New York, wo er an der New York University einen Studiengang in Filmregie absolvierte. 1994 eröffnete er sein Studio, das dank der starken Ausdruckskraft und Design-Ikonizität sofort zu einem internationalen Bezugspunkt für die Architektur wurde. Im Laufe der Jahre hat er mit den wichtigsten italienischen Designfirmen zusammengearbeitet und ist weltweit aufgrund seines visionären Ansatzes mit seinen Veröffentlichungen auf großen Anklang gestoßen. Seit 2019 ist Fabio Novembre wissenschaftlicher Direktor der Domus Academy und Mitglied des wissenschaftlichen Komitees des Triennale Design Museums in Mailand.

Dandy Plus es una colección diseñada por Novembre Studio acorde a las necesidades de la contemporaneidad, en la que los objetos conectados superan en número a los seres humanos y la reducción de los espacios requiere de funciones más híbridas, como afirma Fabio Novembre: «DANDY es un término que evoca singularidad y rompe moldes. Una nueva manera de destacar que prescinde de los factores económicos. El haber llamado a nuestro baño Dandy Plus, es un intento de imaginar a hombres y mujeres que son absolutamente dueños de la época en que viven. Ellos son los que decidirán cómo interpretar de la mejor manera el entorno dedicado al cuidado de su cuerpo, ya sea relajándose en la bañera o cantando bajo la ducha acompañados por las notas de Alexa».

Fabio Novembre nació en Lecce en 1966 y se licenció en Arquitectura en el Politécnico de Milán en 1992. Al año siguiente se trasladó a Nueva York donde asistió a un curso de dirección cinematográfica en la Universidad de Nueva York. En 1994 abre su estudio que se convierte inmediatamente en un referente internacional de la arquitectura, gracias a la fuerte expresividad e iconicidad del signo. A lo largo de los años se han ido alternando las colaboraciones con las más importantes empresas de diseño italianas y su trabajo ha sido reconocido y publicado en todo el mundo por su enfoque visionario. Desde 2019, Fabio Novembre es director científico de Domus Academy y miembro del comité científico del Museo de Diseño de la Trienal de Milán.

Dandy Plus – это разработанная Novembre Studio коллекция, которая отвечает потребностям современности. Большое количество используемых предметов и все более ограниченные пространства требуют гибридные функциональные решения. Фабио Новембре говорит: «DANDY – это термин, воплощающий уникальность и разрыв шаблонов. Новый способ выделиться, не зависящий от экономических факторов. Решение назвать нашу ванную комнату Dandy Plus – это попытка представить женщин и мужчин, управляющих временем, в котором они живут. Именно они будут решать, как лучше всего интерпретировать пространство, посвященное заботе о теле, будь то расслабление в ванне или пение в душе в сопровождении музыки из динамиков Алексы».

Фабио Новембре родился в Лечче в 1966 и окончил факультет архитектуры Миланского политехнического института в 1992 году. В следующем году он переехал в Нью-Йорк, где прошел курс режиссуры в Нью-Йоркском университете. В 1994 году он открыл свою студию, которая сразу стала международным лидером в сфере архитектуры благодаря сильной экспрессивности и культовому стилю. На протяжении многих лет он сотрудничал с наиболее влиятельными итальянскими дизайнерскими компаниями. Его работы и визионерский подход были признаны во всем мире. С 2019 года Фабио Новембре является научным директором Domus Academy и членом научного комитета Музея дизайна Триеннале ди Милано.

Dandy Plus是由Novembre Studio设计的一个系列,可满足当代的需求,连接的事物数量超过了人类数量,而空间的紧凑则要求家具拥有更多的混合功能,正如Fabio Novembre所说:“DANDY这个词令人想起独特性和传统的打破。它提出一种与经济因素无关的独特新方法。我们决定将浴室命名为“Dandy Plus”,是一种想像男人和女人绝对是他们生活在时代的主人的尝试。他们将决定如何更好地诠释这个专门护理自己身体的环境,无论是在浴缸中放松还是一边淋浴一边伴着Alexa语音助理的音乐唱歌。” Fabio Novembre于1966年出生于莱切,并于1992年毕业于米兰理工大学建筑专业,次年移居纽约,在纽约大学参加了电影导演课程,1994年,他开设了自己的工作室,由于其强烈的表现力和标志性的设计,该工作室立即成为国际建筑标杆。多年以来,与意大利最重要的设计公司交替合作,他的远见卓识使他的作品在世界范围内得到认可和发表。自2019年起, Fabio Novembre担任多莫斯设计学院(Domus Academy)的科学系主任和米兰三年展设计博物馆的科学委员会成员。



dandy+

Dandy Plus bathroom fittings in White Plus

Dandy Plus bathroom fittings in Grey Plus

Dandy Plus bathroom fittings in White Plus

La ricerca di Scavolini, grazie alla collaborazione con Fabio Novembre, approda a un innovativo progetto che guarda al futuro più prossimo, reinventando la propria storia: tutto questo è l'arredo bagno Dandy Plus.

Da un lato, con le sue forme, **Dandy Plus** richiama lo storico modello di cucina Scavolini anni '80 (Dandy appunto), ma dall'altro si rivela come un chiaro omaggio al design italiano, caratterizzato da segni distintivi, curve morbide e colori vivaci.

L'**elemento a ponte** – disponibile in laminato White Plus o Grey Plus – disegna il bagno e ne definisce il profilo, rendendo il suo aspetto compatto e riconoscibile. Le stesse linee le ritroviamo anche nelle specchiere e negli altri elementi a corredo di questi spazi.

Il **tocco di colore** è un altro strumento di personalizzazione. Le finiture disponibili sono Rosso Corallo, Giallo Senape, Blu Agave, Bianco Prestige, Nero Ardesia, Argento, Bronzo e possono vestire gli elementi di funzione come maniglie, accessori, elementi a giorno, comandi e leve dei miscelatori.

Le **maniglie** realizzate in plastica riciclata e verniciata sono dotate di una texture a sfera che vanno a scomparire progressivamente verso il bordo: un particolare che genera piacevoli sensazioni tattili.

Per questo bagno – guardando alla contemporaneità – abbiamo immaginato un ambiente in cui è presente la **voce di Alexa**, che con le sue funzionalità all'avanguardia ci può intrattenere con la musica di sottofondo.

La **Task Bar** è il collettore che rende invisibile la tecnologia: si tratta di una barra attrezzata costituita da un profilato in alluminio, (le cui estremità possono essere stondate o squadrate), sulla quale si colloca il dispositivo altoparlante intelligente che controlla e gestisce i diversi impianti tecnologici. La Task Bar accoglie anche gli **slot rotondi** (in ABS colorato) che ospitano funzioni smart come prese elettriche e porte USB.

Non dimentichiamo che alla Task Bar è possibile applicare una **serie di accessori** quali mensole, porta salviette, porta rotolo e una luce incassata in tutta la sua lunghezza.

Dandy Plus: vivere il bagno all’insegna della contemporaneità e della connessione.

Dandy Plus bathroom fittings in White Plus

Dandy Plus bathroom fittings in Grey Plus

Dandy Plus bathroom fittings in White Plus

Dandy Plus bathroom fittings in White Plus

The research conducted by Scavolini, thanks to the partnership with Fabio Novembre, has resulted in an innovative project that looks to the near future, reinventing its past: introducing Dandy Plus bathroom furnishings.

On the one hand, the shapes of **Dandy Plus** recall Scavolini's historic kitchen model from the Eighties (specifically, Dandy), but on the other it reveals itself to be a clear tribute to Italian design, characterised by distinguishing features, soft curves and bright colours.

The **bridge element** - available in White Plus or Grey Plus laminato - designs the bathroom while defining its profile, making it look compact and recognisable. The same silhouettes can also be found in the mirrors and in the other elements which complement these spaces.

The **splash of colour** is another customisation tool. The finishes available are Coral Red, Mustard Yellow, Agave Blue, Prestige White, Slate Black, Silver and Bronze, and they can clad functional elements such as handles, accessories, open-fronted elements, controls and mixer levers.

The **handles** in painted recycled plastic feature a bubble-like texture, which disappears progressively towards the edging: a detail which generates enjoyable tactile sensations.

For this bathroom - focusing on contemporary appeal - we imagined a setting where **Alexa's voice** is present and which, thanks to its state-of-the-art functions, can entertain us with background music.

The **Task Bar** is a collector which conceals all the technology: this equipped bar consists of an aluminium profile (the ends of which can either be rounded or squared), on which the smart speaker device controlling and managing the various technological systems is fitted.

The Task Bar also features **round slots** (in coloured ABS) which host smart functions such as power outlets and USB ports.

Let's not forget that a **series of accessories** can be attached to the Task Bar, including shelves, towel rails, toilet roll holder and a recessed light all along its length.

Dandy Plus: for a bathroom that's altogether contemporary and connected.

Dandy Plus bathroom fittings in White Plus

Grâce à la collaboration avec Fabio Novembre, la recherche Scavolini parvient à un projet innovant qui regarde vers l'avenir proche, en réinventant sa propre histoire : tout cela, c'est l'ameublement salle de bains Dandy Plus.

D'un côté, avec ses formes, **Dandy Plus** rappelle le modèle historique de cuisine années 80 Scavolini (Dandy, justement) mais, de l'autre, il s'avère être un hommage évident au design italien, caractérisé par des signes distinctifs, des courbes souples et des couleurs vives.

L'**élément en pont** – disponible en Stratifié

Dandy Plus bathroom fittings in White Plus

Dandy Plus bathroom fittings in Grey Plus

Dandy Plus bathroom fittings in White Plus

White Plus ou Grey Plus – dessine la salle de bains et en définit le profil, rendant son aspect compact et reconnaissable. On retrouve ces lignes dans les miroirs et les autres éléments qui accompagnent ces espaces.

La **touche de couleur** est un autre outil de personnalisation. Les finitions disponibles sont Rouge Corail, Jaune Moutarde, Bleu Agave, Blanc Prestige, Noir Ardoise, Argent et Bronze et elles peuvent revêtir les éléments de fonction comme les poignées, accessoires, éléments ouverts, commandes et leviers des mitigeurs. Les **poignées** en plastique recyclé et peint sont revêtues d'une texture à billes qui disparaissent progressivement vers le chant : un détail qui génère des sensations tactiles agréables.

Pour cette salle de bains – eu égard à son aspect contemporain – nous avons imaginé un espace dans lequel est présente la **voix d'Alexa** qui, avec ses fonctionnalités innovantes, peut nous distraire avec une musique de fond. La **Task Bar** est le collecteur qui rend la technologie invisible : c'est une barre équipée, composée d'un profil en aluminium (dont les extrémités peuvent être arrondies ou droites), sur laquelle est installé le dispositif de haut-parleurs intelligent qui commande et gère les différents systèmes technologiques. La Task Bar dispose également de **fentes rondes** (en ABS colore) qui abritent les fonctions intelligentes comme des prises électriques et des ports USB.

N'oublions pas que la Task Bar peut être associée à toute une **série d'accessoires**, des comme des étagères, des porte-serviettes, des porte-papier toilette et une lumière encastrée sur toute la longueur.

Dandy Plus : vivre la salle de bains sous le signe de la contemporanéité et de la connexion.

Dandy Plus bathroom fittings in White Plus

Dank der Zusammenarbeit mit Fabio Novembre gelangt die Forschung von Scavolini zu einem innovativen Projekt, das in die nahe Zukunft blickt und seine eigene Geschichte neu erfindet: Wir sprechen von den Badezimmerausstattungen Dandy Plus.

Einerseits erinnert **Dandy Plus** mit seinen Formen an das historische Modell der Scavolini-Küchen aus den 80er Jahren (Dandy), andererseits offenbart es sich aber auch als klare Hommage an das italienische Design, das sich durch markante Zeichen, sanfte Kurven und leuchtende Farben auszeichnet.

Das **Brückenelement**, das in Laminat White Plus oder Grey Plus erhältlich ist, gestaltet das Bad und definiert ihr Profil, macht sie kompakt und wiedererkennbar. Die gleichen Linien finden sich auch den Wandspiegeln und den anderen Zubehö rteilen dieser Umgebung.

Die **farbliche Gestaltung** ist ein weiteres Instrument für die persönliche Gestaltung. Die verfügbaren Finishes sind Korallrot, Senfgelb, Agaveblau, Prestige Weiß, Schieferswarz, Silber, Bronze. Sie eignen sich für Funk-tionselemente wie Griffe, Zubehör, offene Ele-mente, Bedien-elemente und Armaturen. Die **Griffe** sind aus recyceltem und lackiertem hergestellt und zeichnen sich durch kugelförmige Texturen aus, die zum Rand hin allmählich verschwinden: ein Detail, das angenehme taktile Empfindungen erzeugt.

Bei diesem Badezimmer wurde auf einen zeit-genössischen Flair geachtet; wir haben uns vorgestellt, dass **Alexa** uns auf sehr fortschrittliche Weise mit Hintergrundmusik **unterhält**. Die **Task Bar** ist der Kollektor, der die Technologie unsichtbar macht: Es handelt sich um eine Aluminiumprofileiste (dessen Enden abgerundet oder quadratisch sein können) an der die intelligente Lautsprechervorrichtung angebracht wird, die die verschiedenen technologischen Systeme steuert und verwaltet. In der Task Bar sind auch aus farbigen ABS umrahmte, **runde Schlitze** zu sehen, in denen intelligente Funktionen wie Steckdosen und USB-Anschlüsse untergebracht sind.

Vergessen wir nicht, dass die Task Bar über ihre gesamte Länge mit einer **Reihe von Zubehör** wie Borde, Handtuchhalter, Rollenhalter und eine Einbauleuchte ausgestattet werden kann. Dandy Plus: Das moderne Badezimmer zum vernetzten Wohlfühlen.

Dandy Plus bathroom fittings in White Plus

Dandy Plus bathroom fittings in Grey Plus

Dandy Plus bathroom fittings in White Plus

Gracias a la colaboración con Fabio Novembre, la investigación de Scavolini ha desembocado en un proyecto innovador enfocado hacia un futuro cercano, reinventando su historia: todo esto son los muebles de baño Dandy Plus. Por un lado, **Dandy Plus** recuerda con sus formas el histórico modelo de cocina Scavolini de los años 80 (precisamente Dandy), pero por otro lado se revela como un claro homenaje al diseño italiano, caracterizado por rasgos distintivos, curvas suaves y colores vivos. El **elemento puente**, disponible en laminado White Plus o Grey Plus, diseña el baño y define su perfil, haciendo que su apariencia sea compacta y reconocible. Las mismas líneas también se pueden encontrar en los espejos y en el resto de elementos que conforman estos espacios. El **toque de color** es otra herramienta de personalización. Los acabados disponibles son: Rojo Coral, Amarillo Mostaza, Azul Agave, Blanco Prestige, Negro Pizarra, Plata y Bronce, y pueden vestir elementos funcionales como tiradores, accesorios, elementos abiertos, mandos y levas de los mezcladores. Los **tiradores**, hechos de plástico reciclado y pintado, está provistos de una textura de esferas que desaparecen paulatinamente hacia el borde: un detalle que genera agradables sensaciones táctiles.

Dandy Plus bathroom fittings in White Plus

Dandy Plus bathroom fittings in Grey Plus

Dandy Plus bathroom fittings in White Plus

Para este baño, con vistas a la contemporaneidad, hemos imaginado un ambiente en el que está presente la **voz de Alexa** que, con sus funciones de vanguardia, nos puede entretener con música de fondo.

La **Task Bar** es el colector que oculta la tecnología: es una barra equipada compuesta por un perfil de aluminio (cuyos extremos pueden ser redondeados o cuadrados), en la que se coloca el dispositivo altavoz inteligente que

controla y gestiona los diferentes sistemas tecnológicos. La Task Bar también incluye **ranuras redondas** (en ABS de colores) que albergan funciones inteligentes como enchufes eléctricos y puertos USB.

No olvidemos que a la Task Bar se le pueden aplicar una **serie de accesorios** como repisas, toalleros, portarrollo y una luz empotrada en toda su longitud.

Dandy Plus: disfrutar de un baño que abandera la contemporaneidad y la conectividad.

Dandy Plus bathroom fittings in White Plus

Исследования Scavolini, проведенные в сотрудничестве с Фабио Новембре, привели к разработке инновационного проекта, который смотрит в ближайшее будущее и заново изобретает свою историю: все это мебель дня ванной комнаты Dandy Plus.

С одной стороны, **Dandy Plus** своими формами напоминает культовую модель кухни Scavolini 80-х годов (под названием Dandy), а с другой стороны она представляет собой инновационный проект, явно воздающий должное итальянскому дизайну с его характерными особенностями, мягкими изгибами и яркими цветами.

Мостовой элемент, выполняемый из ламината White Plus или Grey Plus, определяет дизайн ванной комнаты и очерчивает ее профиль, делая внешний вид пространства более компактным и узнаваемым. Те же очертания прослеживаются в зеркале и других элементах, дополняющих интерьер комнаты.

Цвет выступает в роли еще одного элемента персонализации этого проекта. Мебель для ванной комнаты предлагается в цветах Красный Коралловый, Желтый Горчичный, Голубая Агава, Белый Prestige, Черный Сланец, Серебро Бронза, в которых также могут выполняться функциональные элементы, например, ручки, аксессуары, открытые элементы, кнопки и рычаги кранов.

Ручки изготавливаются из переработанного окрашенного пластика, на который наносится сферический рельеф, постепенно исчезающий ближе к краю. Такие ручки вызывают приятные тактильные ощущения.

Отдавая должное современным тенденциям, мы представили себе ванную комнату, в которой звучит **голос Алексы**, обладающей

Dandy Plus bathroom fittings in White Plus

Dandy Plus bathroom fittings in Grey Plus

Dandy Plus bathroom fittings in White Plus

развлекать нас фоновой музыкой. Элемент **Task Bar** делает технологии невидимыми: это оборудованный рейлинг, состоящий из алюминиевого профиля (концы которого могут быть закругленными или квадратными на который устанавливается «умный» громкоговоритель, управляющий различными технологическими системами. На элементе Task Bar также предусмотрена **круглые слоты** (из цветного АБС) со smart-функциями, а числе которых электрические розетки и порты USB.

Не стоит забывать и о том, что Task Bar можно дополнить **аксессуарами**, например, полками, держателем полотенец, держателем туалетной бумаги, и оборудовать встроенной подсветкой по всей длине.

Dandy Plus: ванная комната в духе современности и взаимосвязанности.

Dandy Plus bathroom fittings in White Plus

Dandy Plus bathroom fittings in Grey Plus

Dandy Plus bathroom fittings in White Plus

Dandy Plus bathroom fittings in Grey Plus

Dandy Plus bathroom fittings in White Plus

Dandy Plus bathroom fittings in Grey Plus

Dandy Plus bathroom fittings in White Plus

Dandy Plus bathroom fittings in Grey Plus

Dandy Plus bathroom fittings in White Plus

Dandy Plus bathroom fittings in Grey Plus

Dandy Plus bathroom fittings in White Plus

Dandy Plus bathroom fittings in Grey Plus

Dandy Plus bathroom fittings in White Plus

Dandy Plus bathroom fittings in Grey Plus

Dandy Plus bathroom fittings in White Plus

Dandy Plus bathroom fittings in Grey Plus

Dandy Plus bathroom fittings in White Plus

Dandy Plus bathroom fittings in Grey Plus

Dandy Plus bathroom fittings in White Plus

Dandy Plus bathroom fittings in Grey Plus

Dandy Plus bathroom fittings in White Plus

Dandy Plus bathroom fittings in Grey Plus

Dandy Plus bathroom fittings in White Plus

Dandy Plus bathroom fittings in Grey Plus



SEGNI PARTICOLARI

- A Specchiere
- B Elementi a giorno
- C Task bar
- D Comandi personalizzati su rubinetteria
- E Lavabo ad incasso o semincasso
- F Ponte
- G Maniglia in plastica riciclata verniciata

DISTINGUISHING FEATURES

- A Mirrors
- B Open-fronted elements
- C Task bar
- D Customised controls on taps
- E Inset or semi-inset washbasin
- F Bridge
- G Painted recycled plastic handle

SIGNES PARTICULIERS

- A Miroirs
- B Éléments ouverts
- C Task bar
- D Commandes personnalisées sur robinetterie
- E Lavabo encastré ou semi-encastré
- F Pont
- G Poignée en plastique recyclé peint

BESONDERHEITEN

- A Wandspiegel
- B Offene Elemente
- C Task Bar
- D Benutzerdefinierte Bedienelemente an Armaturen
- E Einbau- oder Halbeinbauwaschbecken
- F Brücke
- G Griff aus lackiertem recyceltem Kunststoff

RASGOS CARACTERÍSTICOS

- A Espejos
- B Elementos abiertos
- C Task bar
- D Mandos personalizados en la grifería
- E Lavabo empotrable o semiempotrable
- F Puente
- G Tirador de plástico reciclado pintado

ОТЛИЧИТЕЛЬНЫЕ ОСОБЕННОСТИ

- A Зеркала
- B Открытые элементы
- C Task bar
- D Персонализированные кнопки управления краном
- E Встроенный и полувстроенный умывальник
- F Мостовой элемент
- G Ручка из переработанного окрашенного пластика

特征

- A 镜子
- B 开放式元素
- C Task Bar杆
- D 水龙头上的个性化控制器
- E 嵌入式或半嵌入式盥洗盆
- F 桥式元素
- G 喷漆再生塑料把手

SOMMARIO CONTENTS SOMMAIRE INHALT SUMARIO СОДЕРЖАНИЕ 目录

1

LACCATO OPACO BIANCO PRESTIGE

Prestige White matt lacquered
Laqué mat Blanc Prestige
Prestigeweiß mattlackiert
Lacado mate Blanco Prestige
Лакированная матовая отделка Белый Prestige
高贵白哑光烤漆

08/15

2

DECORATIVO NOCE GARDEN

Garden Walnut decorative melamine
Revêtement décoratif en mélaminé Noyer Garden
Melaminharz Nussbaum Garden
Melamina decorativa Nogal Garden
Декоративная облицовка Орех Garden
Garden胡桃木三聚氰胺饰面

16/23

3

DECORATIVO GRIGIO VELO

Velo Grey decorative melamine
Revêtement décoratif en mélaminé Gris Voile
Melaminharz Schleiergrau
Melamina decorativa Gris Velo
Декоративная облицовка Серая Вуаль
纱灰色三聚氰胺饰面

24/31

MANIGLIE E PROFILO SOTTOPIANO

Handles and under top profile
Poignées et profil sous plan
Griffe und Unterbauprofil
Tiradores y perfil bajo encimera
Ручки и профиль под столешницей
把手和台下轮廓

34/35

STRUTTURA E ANTE

Structure and Doors
Caisson et portes
Korpus und Fronten
Estructura y puertas
Корпус и створки
柜体和门板

36/39

TASK BAR

Task Bar
Task Bar
Task Bar
Task Bar
Task Bar
Task Bar杆

40/41

MODULARITÀ E STRUTTURA PONTE

Modularity and Bridge Structure
Modularité et Structure en pont
Modulbauweise und Brückenstruktur
Modularidad y Estructura Puente
Модульность и мостовой элемент
模块化和桥式柜体

42/43

SCHEDA PRODOTTO

Product Specifications
Fiche Produit
Produktdatenblatt
Ficha producto
Спецификации продукта
产品规格

44/47

IL DESIGN CONFORTEVOLE E INNOVATIVO

Comfortable and innovative design
 Le design confortable et innovant
 Komfortables und innovatives Design
 El diseño confortable e innovador
 Комфортабельный и инновационный дизайн
 舒适、创新的设计

DRESS CODE 1



STRUTTURA
STRUCTURE
CAISSON
KORPUS
ESTRUCTURA
КОРПУС
柜体



ANTA: laccato opaco
DOOR: Matt lacquered
PORTE : laqué mat
FRONT: mattlackiert
PUERTA: lacado mate
СТВОРКИ: лакированная
матовая отделка
门板: 哑光烤漆



PROFILO SOTTOPIANO: Alluminio Bianco opaco
UNDER TOP PROFILE: Matt white Aluminium
PROFIL SOUS PLAN : Aluminium Blanc mat
UNTERBAUPROFIL: aus Aluminium Mattweiß
PERFIL BAJO ENCIMERA: Aluminio Blanco mate
ПРОФИЛЬ ПОД СТОЛЕШНИЦЕЙ: Алюминий Белый матовый
台下轮廓: 哑光白色铝



MANIGLIA: Blu Agave
HANDLE: Agave Blue
POIGNÉE : Bleu Agave
GRIF: Agaveblau
TIRADOR: Azul Agave
РУЧКА: Голубая Агава
把手: 龙舌兰蓝

Piano in laminato Unicolor Grey Plus sp. 4 cm profilo B26. Lavabo Fifty semincasso in Mineralsolid . 4 cm thick Unicolor Grey Plus laminate top, profile B26. Fifty Mineralsolid semi-inset washbasin . Plan Stratifié Unicolor Grey Plus ép. 4 cm profil B26. Lavabo Fifty semi-encasté en Mineralsolid . Laminatplatte Unicolor Grey Plus St. 4 cm Profil B26. Waschbecken Fifty Halbeinbau in Mineralsolid . Encimera en laminado de un solo color Grey Plus de 4 cm de espesor, perfil B26. Lavabo Fifty semiempotrable en Mineralsolid . Столешница из ламината Unicolor Grey Plus т. 4 см, профиль B26. Умывальник Fifty полувстроенный из Mineralsolid . 厚4cm、轮廓B26的Grey Plus单色层压板台面。Mineralsolid半嵌式Fifty盥洗盆



1





**SPECCHIERA
ALICE COMPLETA
DI ILLUMINAZIONE**

Alice mirror complete with lighting
Miroir Alice avec éclairage
Wandspiegel mit Beleuchtung
Espejo Alice con iluminación
Зеркало Alice с подсветкой
Alice镜子, 配有照明系统



**PENSILI A GIORNO
LACCATI OPACHI
BLU AGAVE ABBINATI
AI COMANDI
PERSONALIZZATI
DELLA RUBINETTERIA
E DELLE MANIGLIE.
LAVABI FIFTY
SEMINCASSO
IN MINERALSOLID.**

Agave Blue matt lacquered
open-fronted wall units
combined with customised
tap controls and handles.
Fifty Mineralsolid
semi-inset washbasins.

Meubles hauts ouverts
Laqué mat Bleu Agave associés
aux commandes personnalisées des
robinets et des poignées. Lavabos
Fifty semi-encastrés en Mineralsolid.

Offene Oberschränke in Agaveblau
mattlackiert, passend zu
den individuellen Gestaltungen
der Armaturen und der Griffe
auf den Waschbecken Fifty
Halbeinbau in Mineralsolid.

Muebles altos abiertos lacados
mate Azul Agave combinados
con los mandos personalizados
de la grifería y de los tiradores.
Lavabos Fifty semientrables
en Mineralsolid.

Открытые навесные шкафы с
лакированной матовой отделкой
Голубая Агава, сочетающиеся с
персонализированными кнопками
управления краном и ручками.
Полувстроенные умывальники
Fifty из Mineralsolid.

龙舌兰蓝色哑光烤漆开放式吊柜，结合
个性化定制的水龙头控制器和把手。
Mineralsolid半嵌式Fifty盥洗盆。



IL BENESSERE DEL BAGNO CONNESSO

Well-being in a connected bathroom

Le bien-être de la salle de bains connectée

Vernetztes Wohlbefinden im Badezimmer

El bienestar de un baño conectado

Преимущества совмещенной ванной комнаты

智能互联浴室的康乐舒适

DRESS CODE 2

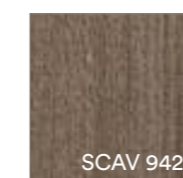

STRUTTURA
STRUCTURE
CAISSON
KORPUS
ESTRUCTURA
КОРПУС
柜体

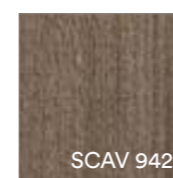

ANTA: **decorativo**
DOOR: decorative melamine
PORTE : revêtement décoratif en mélaminé
FRONT: melaminharz
PUERTA: melamina decorativa
СТВОРКА: декоративная облицовка
门板:三聚氰胺饰面

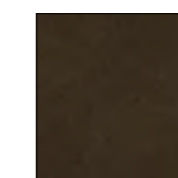

PROFILO SOTTOPIANO: **Bronzo**
UNDER TOP PROFILE: Bronze
PROFIL SOUS PLAN : Bronze
UNTERBAUPROFIL: Bronze
PERFIL BAJO ENCIMERA: Bronze
ПРОФИЛЬ ПОД СТОЛЕШНИЦЕЙ: Бронза
台下轮廓: 青铜色

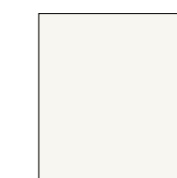

MANIGLIA: **Bianco Prestige**
HANDLE: Prestige White
POIGNÉE : Blanc Prestige
GRIFF: Prestigeweiß
TIRADOR: Blanco Prestige
РУЧКА: Белый Prestige
把手: 高贵白

Piano in Mineralsolid sp. 1,5 cm profilo B14. Lavabo Fifty in appoggio in Mineralsolid . 1,5 cm thick Mineralsolid top, profile B14. Fifty Mineralsolid sit-on washbasin . Plan en Mineralsolid ép.1,5 cm profil B14. Lavabo Fifty à poser en Mineralsolid .
Platte aus Mineralsolid ST.1,5 cm Profil B14. Waschbecken Fifty Aufsatz aus Mineralsolid . Encimera en Mineralsolid de 1,5 cm de espesor, perfil B14. Lavabo Fifty de apoyo en Mineralsolid . Столешница Mineralsolid т.1.5 см, профиль B14.
Накладной умывальник Fifty из Mineralsolid . 厚1.5cm、轮廓B14的Mineralsolid台面。Mineralsolid台上Fifty盥洗盆





2



**TASK BAR
IN ALLUMINIO
FINITURA ARGENTO,
DISPONIBILE CON
ILLUMINAZIONE
A LED, CON O SENZA
INTERRUTTORE
A SFIORO
(CAPACITIVO).
PARTE TERMINALE
CURVA O DIRITTA
A SCELTA.**

Silver finish aluminium Task Bar, available with LED lighting, with or without touch switch (capacitive). Curved or straight end, of your choice.

Task Bar en Aluminium finition Argent, disponible avec éclairage à led, avec ou sans interrupteur tactile (capacitif). Partie terminale courbe ou droite, au choix.

Task Bar aus Aluminium im Silberfinish, mit LED-Beleuchtung und mit oder ohne (kapazitiver) Touch-Taste. Endstück gebogen oder gerade, je nach Wahl.

Task Bar de aluminio en acabado plata, disponible con iluminación LED, con o sin interruptor por roce (capacitivo). Parte terminal curva o recta, a elegir.

Task Bar из алюминия с отделкой Серебро предлагается со светодиодной подсветкой с сенсорным выключателем (емкостным) и без него. Изогнутый или прямой конечный элемент на выбор.

银色铝制Task Bar杆, 带LED照明, 带或不带(电容式)触摸开关。收边部分可以是弧形或笔直, 任君选择。





MANIGLIE IN PLASTICA RICICLATA
E VERNICIATA CON TEXTURE A SFERE.
RUBINETTERIA IN FINITURA BIANCO
OPACO ANCHE PER VASCA E DOCCIA.



Recycled painted plastic handles
with bubble-like texture.
Matt white finish taps, also for
bathtub and shower.

Poignées en plastique recyclé
et peint sur lesquelles a été
appliquée une texture à billes.
Robinets finition Blanc mat,
également pour la baignoire
et la douche.

Griffe aus recyceltem und
lackiertem Kunststoff mit
Kugelstruktur auf der Oberfläche.
Armaturen in mattweiß wie
Badewanne und Duschkabine.

Tiradores de plástico reciclado y
pintado con textura de esferas.
Grifería en acabado blanco mate
también para bañera y ducha.

Ручки из окрашенного
переработанного пластика со
сферической текстурой.
Сантехника с отделкой белого
матового цвета, в том числе для
ванны и душа.

再生喷漆塑料把手，有球形纹理。
哑光白色水龙头，也可用于浴缸和
淋浴。

CONTEMPORANEA SOLUZIONE SMART

Contemporary smart solution
 Solution intelligente contemporaine
 Moderne, smarte Lösung
 Inteligente solución contemporánea
 Современное смарт-решение
 现代时尚的智能解决方案

DRESS CODE 3

SCAV 963	STRUTTURA STRUCTURE CAISSON KORPUS ESTRUCTURA КОРПУС 柜体	SCAV 963	ANTA: decorativo DOOR: decorative melamine PORTE : revêtement décoratif en mélaminé FRONT: melaminharz PUERTA: melamina decorativa СТВОРКА: декоративная облицовка 门板:三聚氰胺饰面	PROFILO SOTTOPIANO: Alluminio finitura Argento UNDER TOP PROFILE: Silver finish Aluminium PROFIL SOUS PLAN : Aluminium finition Argent UNTERBAUPROFIL: aus Aluminium im Silberfinish PERFIL BAJO ENCIMERA: Aluminio acabado Plata ПРОФИЛЬ ПОД СТОЛЕШНИЦЕЙ: Алюминий с отделкой Серебро 台下轮廓: 银色饰面铝	MANIGLIA: Rosso Corallo HANDLE: Coral Red POIGNÉE : Rouge Corail GRIFF: Korallrot TIRADOR: Rojo Coral РУЧКА: Красный Коралловый 把手:珊瑚红
----------	--	----------	---	---	---

Piano in Mineralsolid sp. 1,5 cm profilo B14 Lavabo Fifty in appoggio in Mineralsolid . 1.5 cm thick Mineralsolid top, profile B14 Fifty Mineralsolid sit-on washbasin . Plan en Mineralsolid ép. 1,5 cm profil B14 Lavabo Fifty à poser en Mineralsolid .
 Platte aus Mineralsolid St. 1,5 cm Profil B14 Waschbecken Fifty Aufsatz aus Mineralsolid . Encimera en Mineralsolid de 1,5 cm de espesor, perfil B14 Lavabo Fifty de apoyo en Mineralsolid . Столешница из Mineralsolid т. 1.5 см, профиль B14
 Накладной умывальник Fifty из Mineralsolid . 厚1.5cm, 轮廓B14Mineralsolid台面。Mineralsolid台上Fifty盥洗盆





3



**LAMPADA APPLIQUE D. 55 LED BIANCA
ORIENTABILE (DISPONIBILE ANCHE NERA).
SPECCHIERA LIZ CON BORDO
PERIMETRALE ARROTONDATO.**

White LED adjustable wall lamp D. 55 (also available black).
Liz mirror with rounded perimeter edging.

Applique D. 55 à led blanche (disponible également en noir) orientable.
Miroir Liz avec chant périmétrique arrondi.

Wandleuchte D. 55 LED Weiß (auch in Schwarz verfügbar), ausrichtbar.
Wandspiegel Liz mit abgerundeter Kante im Umfang.

Applique D. 55 LED blanco, orientable (también disponible en negro).
Espejo Liz con canto perimetral redondeado.

Поворотный светодиодный светильник бра D. 55 белого цвета
(предлагается также в черном цвете).
Зеркало Liz с закругленной кромкой по периметру.

可定向的直径55白色(也备有黑色)LED壁灯。圆形周边的Liz镜子。



**BOX DOCCIA
VISUAL CON
TELAIO IN FINITURA
ARGENTO E PORTA
SCORREVOLE
CON VETRO
TRASPARENTE.
SANITARI A TERRA
LAP IN CERAMICA
BIANCA OPACA.**

Visual shower enclosure with
Silver finish frame and sliding
transparent glass door.
Lap floor-standing sanitary
ware in matt white ceramic.

Cabine de douche Visual avec
cadre finition Argent et porte
coulissante avec verre transparent.
Sanitaires au sol Lap en
céramique blanche mate.

Visual-Duschkabinen mit Rahmen
im Silberfinish und Schiebetür
mit durchsichtigem Glas.
Bodenstehenden WCs und Bidets
Lap aus Keramik, weiß matt.

Mampara de ducha Visual con
bastidor en acabado Plata y puerta
corredera con cristal transparente.
Sanitarios de suelo Lap
en cerámica blanca mate.

Душевая кабина Visual с
рамой из алюминия Серебро
и раздвижной дверью из
прозрачного стекла.
Напольная сантехника Lap из
белой матовой керамики.

Visual淋浴房,带银色框架和带透明
玻璃的滑动门。哑光白色陶瓷Lap落
地式卫生洁具。



MANIGLIE E PROFILO SOTTOPIANO .
STRUTTURA E ANTE . TASK BAR . MODULARITÀ .
STRUTTURA PONTE . SCHEDE PRODOTTO

HANDLES AND UNDER TOP PROFILE . STRUCTURE
AND DOORS . TASK BAR . MODULARITY . BRIDGE
STRUCTURE . PRODUCT SPECIFICATIONS

POIGNÉES ET PROFIL SOUS PLAN . CAISSON ET PORTES .
TASK BAR . MODULARITÉ . STRUCTURE EN PONT .
FICHE PRODUIT

GRIFFE UND UNTERBAUPROFIL . KORPUS UND FRONTEN .
TASK BAR . MODULBAUWEISE . BRÜCKENSTRUKTUR .
PRODUKTDATENBLATT

TIRADORES Y PERFIL BAJO ENCIMERA . ESTRUCTURA
Y PUERTAS . TASK BAR . MODULARIDAD . ESTRUCTURA
PUENTE . FICHA PRODUCTO

РУЧКИ И ПРОФИЛЬ ПОД СТОЛЕШНИЦЕЙ .
КОРПУС И СТВОРКИ . TASK BAR . МОДУЛЬНОСТЬ .
МОСТОВОЙ ЭЛЕМЕНТ . СПЕЦИФИКАЦИИ ПРОДУКТА

把手和台下轮廓。柜体和门板。TASK BAR杆。模块化。桥式柜体。
产品规格。

MANIGLIE . HANDLES . POIGNÉES . GRIFFE . TIRADORES . РУЧКИ . 把手

Maniglie in plastica riciclata verniciata: . Painted recycled plastic handles: . Poignées en plastique recyclé peint : . Griffe aus lackiertem, recycelten Kunststoff: . Tiradores de plástico reciclado pintado: . Ручки из окрашенного переработанного пластика: . 喷漆再生塑料把手:



COD. 32201
FINITURA ROSSO CORALLO
 Coral Red finish
 Finition Rouge Corail
 Finish Korallrot
 Acabado Rojo Coral
 Отделка Красный Коралловый
 珊瑚红饰面



COD. 32202
FINITURA BLU AGAVE
 Agave Blue finish
 Finition Bleu Agave
 Finish Agaveblau
 Acabado Azul Agave
 Отделка Голубая Агава
 龙舌兰蓝饰面



COD. 32203
FINITURA GIALLO SENAPE
 Mustard Yellow finish
 Finition Jaune Moutarde
 Finish Senfgelb
 Acabado Amarillo Mostaza
 Отделка Желтый Горчичный
 芥末黄饰面



COD. 32204
FINITURA BIANCO PRESTIGE
 Prestige White finish
 Finition Blanc Prestige
 Finish Prestige Weiß
 Acabado Blanco Prestige
 Отделка Белый Престиж
 高贵白饰面



COD. 32205
FINITURA NERO ARDESIA
 Slate Black Finish
 Finition Noir Ardoise
 Finish Schieferschwarz
 Acabado Negro Pizarra
 Отделка Черный Сланец
 板岩黑饰面



COD. 32206
FINITURA BRONZO
 Bronze-finish
 Finition Bronze
 Finish Bronze
 Acabado Bronce
 Отделка Бронза
 青铜色饰面



COD. 32207
FINITURA ARGENTO
 Silver finish
 Finition Argent
 Finish Silber
 Acabado Plata
 Отделка Серебро
 银色饰面

PROFILO SOTTOPIANO . UNDER TOP PROFILE . PROFIL SOUS PLAN . UNTERBAUPROFIL . PERFIL BAJO ENCIMERA . ПРОФИЛЬ ПОД СТОЛЕШНИЦЕЙ . 台下轮廓



PROFILO SOTTOPIANO IN ALLUMINIO VERNICIATO BIANCO E BRONZO. PROFILO SOTTOPIANO IN ALLUMINIO ANODIZZATO NERO OPACO E FINITURA ARGENTO. PROFILO SOTTOPIANO IN ALLUMINIO LACCATO LUCIDO O OPACO NEI COLORI LACCATI . Bronze and White painted aluminium under top profile. Silver finish and matt Black anodised aluminium under top profile. Aluminium under top profile, glossy or matt lacquered in the lacquered colours . Profil sous plan en aluminium peint Blanc et Bronze. Profil sous plan en aluminium anodisé Noir mat et finition Argent. Profil sous plan en Aluminium Laqué brillant ou mat dans les coloris Laqué . Unterbauprofil aus in Weiß und Bronze lackiertem Aluminium. Unterbauprofil aus in matt Schwarz eloxiertem Aluminium mit Finish Silber. Unterbauprofil aus Aluminium Hochglanz oder matt lackiert in Lackfarben . Perfil bajo encimera en Aluminio pintado Blanco y Bronce. Perfil bajo encimera en Aluminio anodizado Negro mate y acabado Plata. Perfil bajo encimera en Aluminio lacado brillo o mate en los colores lacados . Профиль под столешницей из алюминий, окрашенного в цвет Белый и Бронза. Профиль под столешницей из анодированного алюминия цвета Черный матовый и отделка Серебро. Профиль под столешницей из алюминия с лакированной глянцевой или матовой отделкой в цветах лакированной отделки . 白色和青铜色喷漆铝台下轮廓。哑光黑色和银色饰面阳极氧化铝台下轮廓。与烤漆同色的亮光或哑光烤漆铝台下轮廓。

Per disponibilità aggiornate dei colori di strutture e ante consultare il seguente QR Code:

For up-to-date available door and structure colours, consult the following QR Code:

Pour voir la disponibilité mise à jour des coloris de caissons et portes, consulter le QR code :

Für die aktualisierte Verfügbarkeit der Farben von Korpusen und Fronten wird auf den folgenden QR Code verwiesen:

Para ver la disponibilidad actualizada de los colores de estructuras y puertas, consulte el siguiente código QR:

Для получения актуальной информации о наличии цветов и корпусов створок, воспользуйтесь этим QR-кодом:

想要获取有关门板和柜体颜色的最新信息, 请扫描此处的二维码进行查询:



STRUTTURA . STRUCTURE . CAISSON . KORPUS . ESTRUCTURA . КОРПУС . 柜体

Struttura interna ed esterna in decorativo opaco bianco o grigio o nello stesso colore anta . Internal and external structure in matt white or grey decorative melamine or in the same colour as the door . Caisson intérieur et extérieur en revêtement décoratif en mélaminé mat blanc ou gris ou dans le même coloris que la porte . Aussen- und innenkorpus aus melaminharz matt weiss, grau oder in frontfarbe lackiert . Estructura interna y externa en melamina decorativa mate blanco o gris o del mismo color que la puerta . Корпус с декоративной матовой облицовкой белого или серого цвета снаружи и внутри или в цвете створки . 柜体内部和外部采用灰色或白色或与门板同色的哑光三聚氰胺饰面

Struttura laccata opaca esternamente ed internamente, nello stesso colore anta; disponibile per modelli con ante laccate opache . Structure matt lacquered on both the outside and the inside, in the same colour as the door; available for models with matt lacquered doors . Caisson Laqué mat à l'extérieur et à l'intérieur, dans le même coloris que la porte ; disponible pour les modèles avec portes Laqué mat . Gestell aussen und innen mattlackiert in der gleichen farbe wie die front; erhältlich für modelle mit mattlackierter front . Estructura lacada mate externa e interna, del mismo color que la puerta; disponible para modelos con puertas lacadas mate . Корпус с лакированной матовой отделкой снаружи и внутри в цвете створки; для моделей с матовыми лакированными створками . 柜体内部和外部采用与门板同色的哑光烤漆; 可用于配有哑光烤漆门板的系列

Struttura laccata lucida esternamente ed opaca internamente, nello stesso colore anta; disponibile per modelli con ante laccate lucide . Structure glossy lacquered on the outside and matt lacquered on the inside, in the same colour as the door; available for models with glossy lacquered doors . Caisson Laqué brillant à l'extérieur et mat à l'intérieur, dans le même coloris que la porte ; disponible pour les modèles avec portes Laqué mat . Gestell aussen hochglanz- und innen mattlackiert in der gleichen farbe wie die front; erhältlich für modelle mit hochglanz lackierter front . Estructura lacada brillo externa y mate interna, del mismo color que la puerta; disponible para modelos con puertas lacadas brillo . Корпус с лакированной глянцевои отделкой снаружи и матовой отделкой внутри в цвете створки; для моделей с глянцевоими лакированными створками . 柜体内部和外部采用与门板同色的亮光烤漆; 可用于配有亮光烤漆门板的系列

Struttura esterna in Fenix ed interna in laminato, nello stesso colore anta . External structure in Fenix and internal structure in laminate, in the same colour as the door . Caisson extérieur Fenix et intérieur Stratifié, dans le même coloris que la porte . Außenstruktur aus Fenix und Innenstruktur aus Laminat in Frontfarbe . Estructura externa en Fenix e interna en laminado, del mismo color que la puerta . Внешняя часть корпуса из Лар, внутренняя – из ламината в цвете створки . 柜体外部采用Fenix, 内部采用层压板, 与门板同色

ANTE . DOORS . PORTES . FRONTEN . PUERTAS . СТВОРКИ . 门板

Spessore anta 2,2 cm . Door thickness 2.2 cm . Épaisseur porte 2,2 cm . Frontstärke 2,2 cm . Espesor puerta 2,2 cm . Толщина створки 2,2 см . 门板厚度2.2cm

N.B. Colori disponibili per elementi a giorno . N.B. Colours available for open-fronted elements . N.B. Coloris disponibles pour les éléments ouverts . MERKE: Für die offenen Elemente verfügbare Farben . NOTA: Colores disponibles para elementos abiertos . ПРИМЕЧАНИЕ: Варианты цветов для открытых элементов . 注: 开放式元素的可选颜色。



ANTA LACCATO LUCIDO
Glossy lacquered door . Porte laqué brillant . Front Hochglanz lackiert . Puerta lacado brillo . Створка Лакированной Глянцевой Отделкой . 亮光烤漆门板



ANTA LACCATO OPACO
Matt lacquered door . Porte laqué mat . Front Mattlackiert . Puerta lacado mate . Лакированной матовой отделкой . 哑光烤漆门板



ANTA DECORATIVO
Decorative melamine door . Porte revêtement décoratif en mélaminé . Front aus Melaminharz . Puerta en melamina decorativa . Створки с плоским фасадом с декоративной облицовкой . 三聚氰胺饰面门板



ANTA FENIX NTM®
Fenix NTM® door . Porte Fenix NTM® . Front Fenix NTM® . Puerta Fenix NTM® . Створка Fenix NTM® . Fenix NTM®门板

ANTA LACCATO . LACQUERED DOOR . PORTE LAQUÉ . LACKIERTE FRONT . PUERTA LACADA . ЛАКИРОВАННАЯ СТВОРКА . 烤漆门板

<p>Bianco Prestige Prestige White Blanc Prestige Prestige Weiß Blanco Prestige Белый Prestige 高贵白</p> <p>○ ● SCAV 028</p>	<p>Grigio Airone Heron Grey Gris Héron Reihergrau Gris Garza Серая Цапля 苍鹭灰</p> <p>○ ● SCAV 325</p>	<p>Grigio Vulcano Volcano Grey Gris Volcan Vulkangrau Gris Volcán Серый Вулканический 火山灰</p> <p>○ ● SCAV 324</p>	<p>Grigio Ferro Iron Grey Gris Fer Eisengrau Gris Hierro Серый Железный 铁灰</p> <p>○ ● SCAV 374</p>	<p>Nero Ardesia Slate Black Noir Ardoise Schiefer Negro Pizarra Черный Сланец 石板黑</p> <p>○ ● SCAV 424</p>
<p>Beige Beige Beige Beige Beige Бежевый 米色</p> <p>○ ● RAL 1013</p>	<p>Panna Porcellana Porcelain Cream Crème Porcelaine Crème Porzellan Crema Porcelana Кремовый Фарфор 奶瓷色</p> <p>○ SCAV 042 ● SCAV 041</p>	<p>Tortora Dove Grey Tourterelle Taubengrau Tórtola Серо-коричневый 鸽灰</p> <p>○ ● SCAV 855</p>	<p>Grigio Chiaro Light Grey Gris Clair Hellgrau Gris Claro Светло-Серый 浅灰色</p> <p>○ SCAV 302 ● SCAV 301</p>	<p>Grigio Tundra Tundra Grey Gris Toundra Tundragrau Gris Tundra Серая Тундра 苔原灰</p> <p>○ SCAV 358 ● SCAV 357</p>
<p>Cipria Powder Pink Mink Poudre Puder Polvos Гудра 嫩粉色</p> <p>○ ● SCAV 453</p>	<p>Visone Mink Vison Nerz Visón Бежево-коричневый 貂色</p> <p>○ ● SCAV 856</p>	<p>Verde Aloe Aloe Green Vert Aloe Aloe grün Verde Aloe Зеленый Алоэ 芦荟绿</p> <p>○ ● SCAV 279</p>	<p>Azzurro Laguna Blue Lagoon Bleu Lagune Lagunenblau Celeste Laguna Голубая Лагуна 湖蓝</p> <p>○ ● SCAV 557</p>	<p>Grigio Titanio Titanium Grey Gris Titane Titangrau Gris Titanio Серый Титановый 钛灰色</p> <p>○ ● SCAV 375</p>
<p>Rosso Marocco Morocco Red Rouge Maroc Marokkorot Rojo Marruecos Красный Марокканский 摩洛哥红</p> <p>○ ● SCAV 515</p>	<p>Ruggine Rust Rouille Rost Óxido Ржавый 铁锈色</p> <p>○ ● SCAV 406</p>	<p>Verde Ottanio Teal Green Vert Octane Oktangrün Verde Azulado Зелено-Синий 水鸭绿</p> <p>○ ● SCAV 570</p>	<p>Blu Agave Agave Blue Bleu Agave Agaveblau Azul Agave Голубая Агава 龙舌兰蓝</p> <p>○ ● SCAV 569</p>	<p>Verde Minerale Mineral Green Vert Minéral Mineralgrün Verde Mineral Зеленый Минерал 矿石绿</p> <p>○ ● SCAV 277</p>
<p>Rosso Corallo Coral Red Rouge Corail Korallrot Rojo Coral Красный Коралловый 珊瑚红</p> <p>○ ● SCAV 514</p>	<p>Rosso Rubino Ruby Red Rouge Rubis Rubinrot Rojo Rubí Красный Рубин 宝石红</p> <p>○ ● SCAV 505</p>	<p>Giallo Senape Mustard Yellow Jaune Moutarde Senfgelb Amarillo Mostaza Желтый Горчичный 芥末黄</p> <p>○ ● SCAV 805</p>	<p>Blu Moon Moon Blue Bleu Moon Moon Blau Azul Moon Синий Moon 月亮蓝</p> <p>○ ● SCAV 568</p>	

○ Laccato Lucido . Glossy Lacquered . Laqué Brillant . Hochglanz Lackiert . Lacado Brillo . Лакированная Глянцевая Отделка . 亮光烤漆

● Laccato Opaco . Matt Lacquered . Laqué Mat . Matt Lackiert . Lacado Mate . Лакированная Матовая Отделка . 哑光烤漆

ANTA DECORATIVO . DECORATIVE MELAMINE DOOR . PORTE REVÊTEMENT DÉCORATIF EN MÉLAMINÉ . FRONT AUS MELAMINHARZ . PUERTA EN MELAMINA DECORATIVA . СТВОРКИ С ДЕКОРАТИВНОЙ ОБЛИЦОВКОЙ . 三聚氰胺饰面门板

<p>Bianco Puro Pure White Blanc Pur Reinweiß Blanco Puro Белый Чистый 纯白色</p> <p>SCAV 021</p>	<p>Grigio Velo Velo Grey Gris Voile Velo Grau Gris Velo Серый Вуаль 纱灰色</p> <p>SCAV 963</p>	<p>Grigio Gabbiano Seagull Grey Gris Mouette Mövingrau Gris Gaviota Серая Чайка 海鸥灰</p> <p>SCAV 380</p>	<p>Grigio Selce Flint Grey Gris Silex Dunkelgrau Gris Adoquin Серый Кремневый 火石灰</p> <p>SCAV 322</p>	<p>Grigio Seppia Sepia Grey Gris Sépia Dunkelgrau Gris Sepia Серый Сепия 乌贼灰</p> <p>SCAV 964</p>
<p>Wall Matter</p> <p>SCAV 966</p>	<p>Home Matter</p> <p>SCAV 968</p>	<p>Key Matter</p> <p>SCAV 969</p>	<p>Gate Matter</p> <p>SCAV 967</p>	<p>Noce Fair Fair Walnut Noyer Fair Nussbaum Fair Nogal Fair Opex Fair Fair胡桃木</p> <p>SCAV 925</p>
<p>Noce Stage Stage Walnut Noyer Stage Nussbaum Stage Nogal Stage Opex Stage Stage胡桃木</p> <p>SCAV 924</p>	<p>Noce Garden Garden Walnut Noyer Garden Nussbaum Garden Nogal Garden Opex Garden Garden胡桃木</p> <p>SCAV 942</p>	<p>Rovere Gessato Pinstripe oak Chêne Rayé Eiche gestreift Roble Rayado Opex Stage Garden胡桃木</p> <p>SCAV 943</p>	<p>Rovere Gessato Bruno Brown Pinstripe Oak Chêne Rayé Brun Eiche gestreift Braun Roble Rayado Negro Дуб Изв. Тем.-кор. 褐色细条纹橡木</p> <p>SCAV 961</p>	

ANTA FENIX NTM® . FENIX NTM® DOOR . PORTE FENIX NTM® . FRONT FENIX NTM® . PUERTA FENIX NTM® . СТВОРКА FENIX NTM® . FENIX NTM®柜门

<p>Bianco Malé Malé White Blanc Malé Weiß Malé Blanco Malé Белый Malé Malè白</p> <p>SCAV 027</p>	<p>Bianco Kos Kos White Blanc Kos Weiß Kos Blanco Kos Белый Kos Kos白</p> <p>SCAV 030</p>	<p>Grigio Efeso Ephesus Grey Gris Ephesus Ephesus Grau Gris Efeso Серый Эфес Ephesus 灰</p> <p>SCAV 866</p>	<p>Grigio Londra London Grey Gris Londres London Grau Gris Londres Серый Лондон 伦敦灰</p> <p>SCAV 861</p>
<p>Cacao Orinoco Orinoco Cocoa Cacao Orénoque Orinoco Kakao Cacao Orinoco Какао Оринoco Orinoco可可色</p> <p>SCAV 404</p>	<p>Rosso Jaipur Jaipur Red Rouge Jaipur Jaipur Rot Rojo Jaipur Красный Jaipur Jaipur红</p> <p>SCAV 513</p>	<p>Grigio Bromo Bromine Grey Gris Brome Brom-Grau Gris Bromo Серый Бром 溴灰</p> <p>SCAV 865</p>	<p>Nero Ingo Ingo Black Noir Ingo Schwarz Ingo Negro Ingo Черный Ingo Ingo黑</p> <p>SCAV 426</p>

TASK BAR

IL SISTEMA "TASK BAR" È UNA BARRA MULTIFUNZIONE H. 10 CM CON SPESSORE DI 7 CM E DI LUNGHEZZA VARIABILE A RICHIESTA; È IN ALLUMINIO FINITURA ARGENTO CON CANALINA PER AGGANCIO ACCESSORI

The "task bar" system is a multi-purpose bar H.10 cm with a thickness of 7 cm and variable length upon request; it is in Silver finish aluminium with a cable duct for accessory attachment .
Le système « Task Bar » est une barre multifonction, de hauteur 10 cm, d'épaisseur 7 cm et de longueur variable sur demande ; elle est en aluminium finition Argent avec goulotte pour accrocher des accessoires . „Task Bar“ ist eine unter den Oberschränken installierte Multifunktionsleiste mit

einer Höhe von 10 cm und einer Stärke von 7 cm. Die Länge ist je nach Bedarf anpassbar. Sie besteht aus Aluminium im Silberfinish mit unterer Beleuchtung und Kanal für die Befestigung von Zubehör . El sistema "Task Bar" es una barra multifunción de 10 cm de altura y 7 cm de espesor, de longitud variable bajo pedido; es de aluminio en acabado Plata con ranura para enganchar los accesorios . Система "Task Bar" представляет собой многофункциональный рейлинг в.10 см и толщиной 7 см. Длина варьируется по запросу. Рейлинг выполняется из алюминия с отделкой Серебро с лотком для крепления аксессуаров . "Task Bar" 系统是一条高10cm、厚7cm的多功能挂杆,长度可根据要求更改;它采用银色饰面铝制成,配有用于挂配件的管槽。

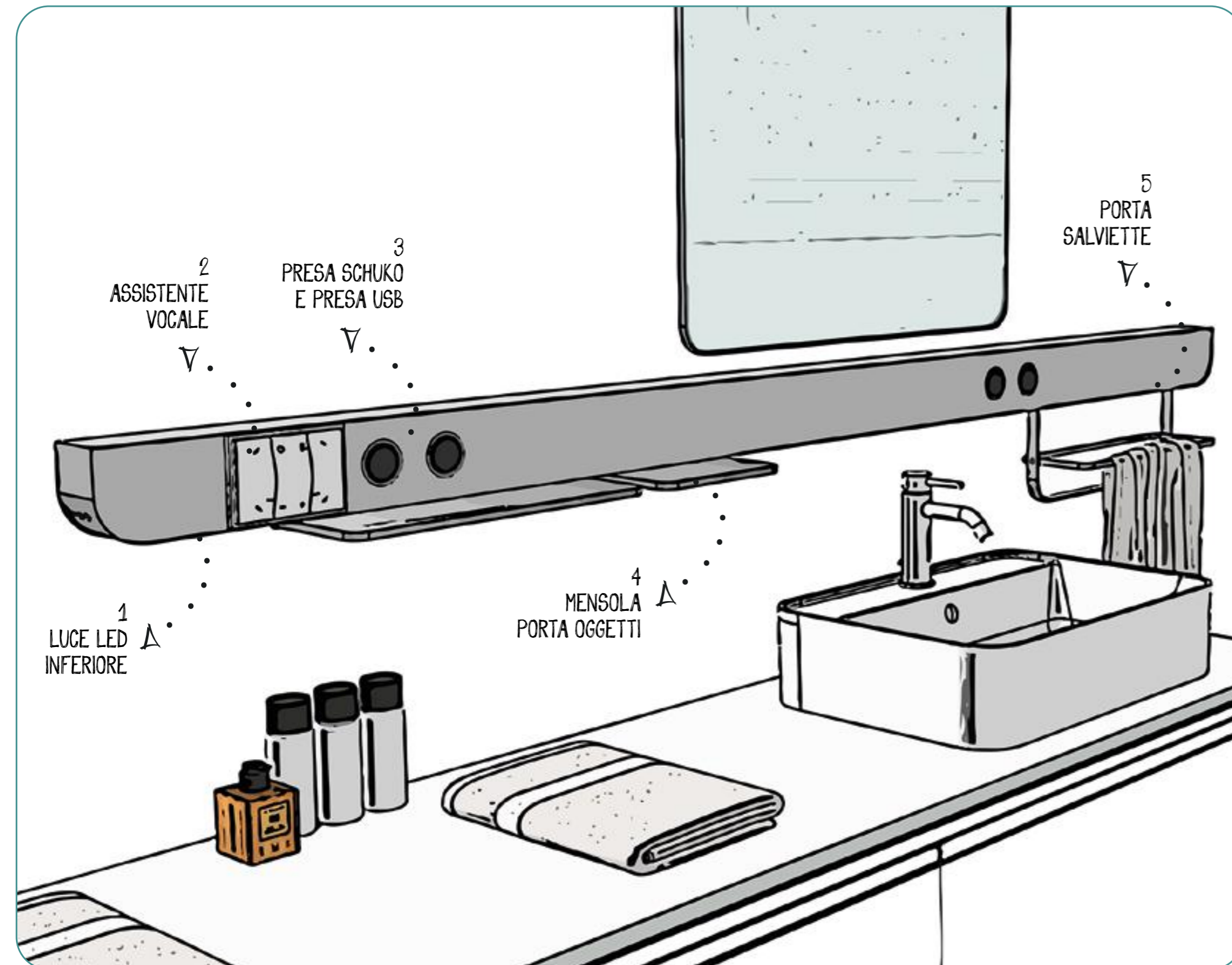

GLI ARTICOLI ABBINABILI AL PROGETTO TASK BAR SONO I SEGUENTI:

The articles which can be combined with the task bar project are as follows: . Les articles pouvant être associés à la Task Bar sont les suivants : . Folgende Artikel eignen sich für die Task Bar: . Los artículos que pueden combinarse con el proyecto Task Bar son estos: . Артикулы, сочетающиеся с Task bar: . 可以与“Task Bar”项目结合使用的产品如下所列:

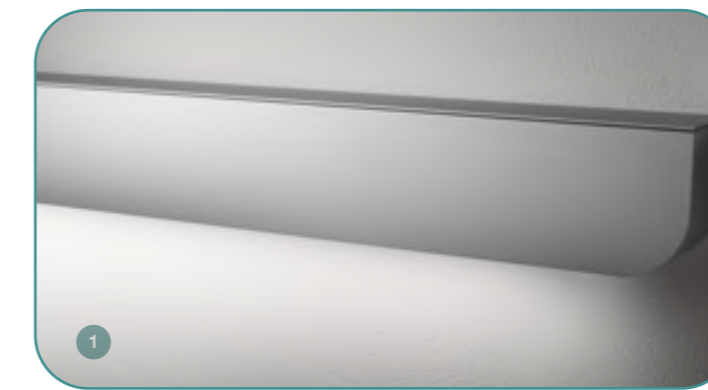
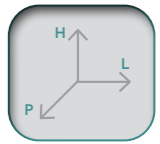

LUCE LED INFERIORE
Lower LED light . Éclairage LED inférieur . Untere LED-Beleuchtung .
Luz LED inferior . Нижняя светодиодная подсветка . 下部LED灯



ASSISTENTE VOCALE
Voice assistant . Assistant vocal . Sprachassistent . Asistente de voz .
Голосовой ассистент . 语音助手



PRESA 2 USB - PRESA SCHUKO
USB 2 socket and Schuko socket . Prise 2 USB - prise schuko . USB2-
und Schuko-Steckdose . Dos puertos usb y toma schuko . 2 USB-порта
- розетка schuko . 双USB插座 - SCHUKO插座



MENSOLA PORTA OGGETTI
L. 21 P. 19 H. 1 CM - L. 41 P. 19 H. 1 CM
Storage shelf . Étagère porte-objets . Ablagebord . Repisa portaobjetos .
Полка-подставка . 置物搁板



PORTA SALVIETTE
L. 21 H. 16 P. 13,5 CM - L. 41 H. 16 P. 13,5 CM
Towel rail . Porte-serviettes . Handtuchhalter . Toallero . Держатель
полотенца . 毛巾架

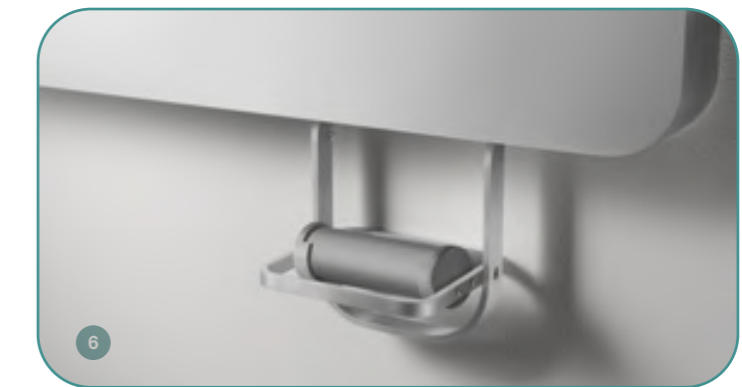

PORTA ROTOLO
L. 15 H. 16 P. 13,5 CM
Toilet roll holder . Porte-papier toilette . Rollenhalter . Portarollo .
Держатель туалетной бумаги . 卷纸架

MODULARITÀ . MODULARITY . MODULARITÉ . MODULBAUWEISE . MODULARIDAD . МОДУЛЬНОСТЬ . 模块化

Con Dandy Plus bagno introduciamo una nuova modularità per le basi, per un maggior confort e ricerca estetica in linea con i gusti contemporanei.

With Dandy Plus bathroom, we're introducing a new modularity for vanity units, for greater comfort and sophisticated styling in keeping with contemporary tastes.

Avec Dandy Plus Salle de bains nous introduisons une nouvelle modularité pour les meubles bas, pour davantage de confort et de recherche esthétique en accord avec les goûts contemporains.

Dandy Plus Badezimmer bietet eine neue Modulbauweise für Unterschränke, für einen besseren Comfort und optische Raffinerheit der gängigen Geschmacksrichtungen.

Con Dandy Plus baño presentamos una nueva modularidad para los muebles bajos, para un mayor confort e innovación estética en consonancia con los gustos contemporáneos.

Благодаря коллекции мебели для ванной комнаты Dandy Plus мы представляем новые варианты модульной компоновки тумб, которые обеспечат более высокий уровень комфорта и позволят создать интерьер в соответствии с современными тенденциями.

通过Dandy Plus浴室,我们为地柜引入了一种新的模块化设计,提供更大的舒适度和美观性研究,符合现代品味的需求。

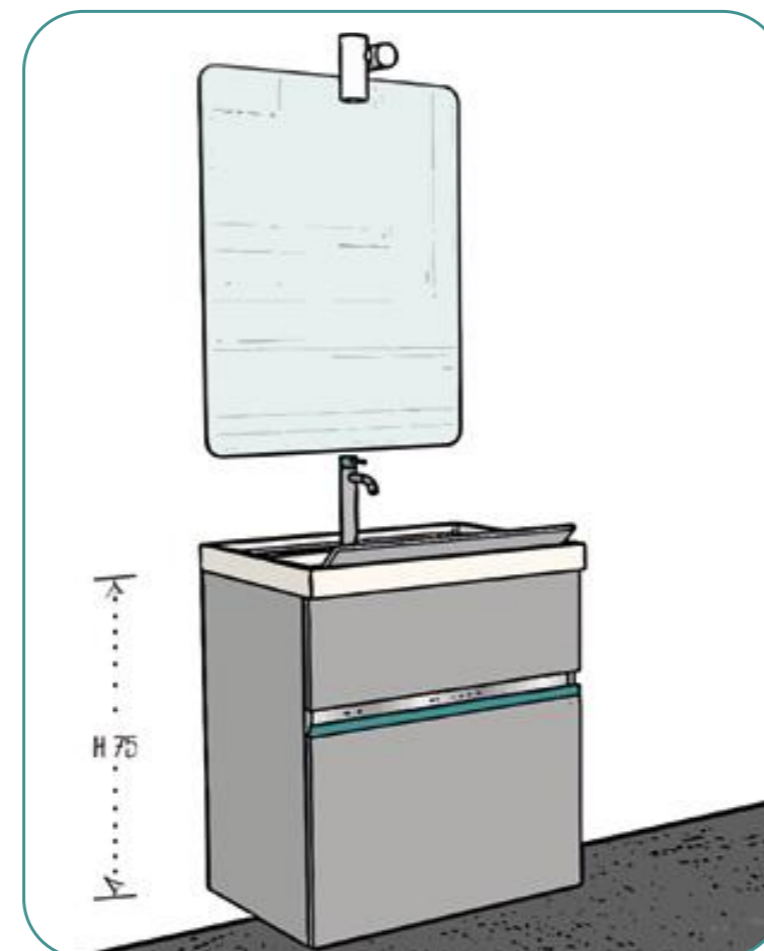
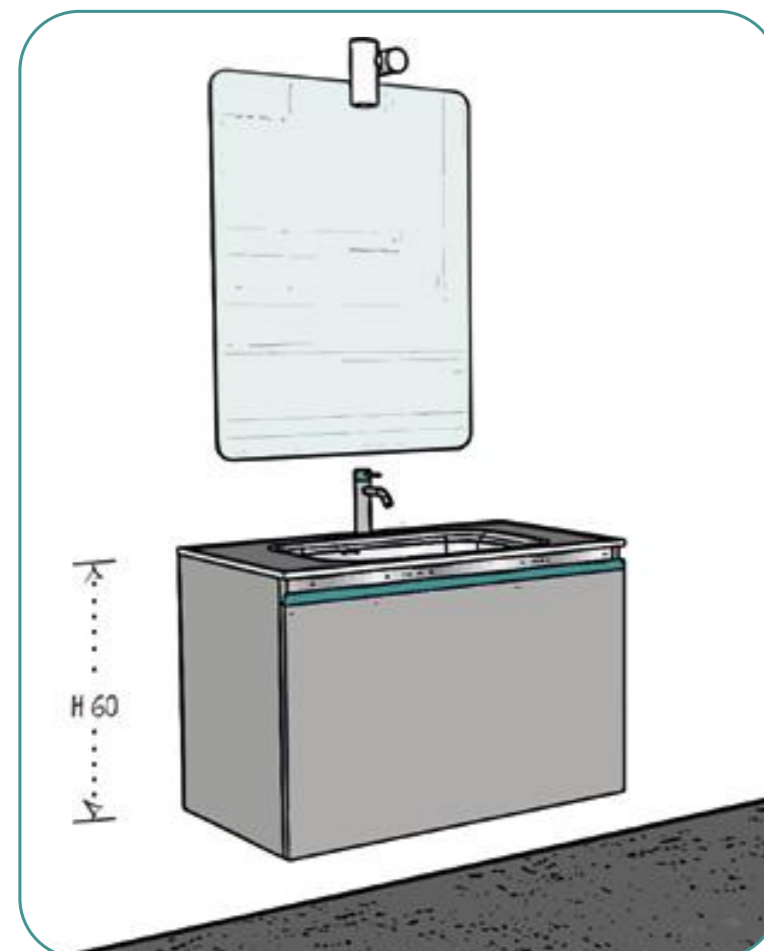
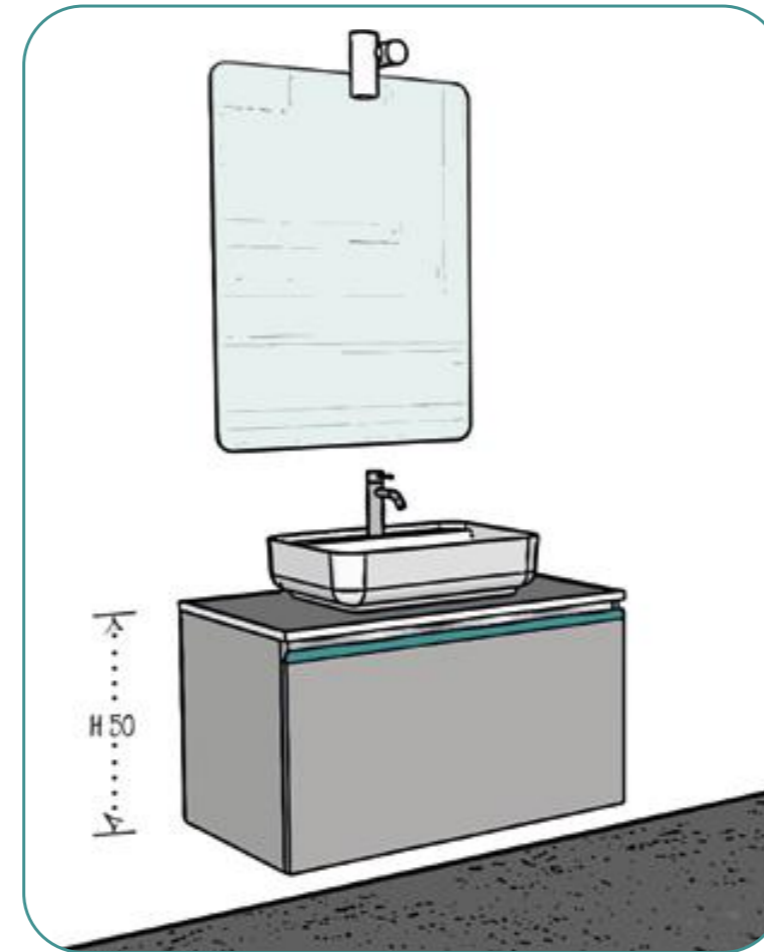

STRUTTURA PONTE . BRIDGE STRUCTURE . STRUCTURE PONT . BRÜCKENSTRUKTUR . ESTRUCTURA PUENTE . КОРПУС МОСТОВОГО ЭЛЕМЕНТА . 桥式柜体

In laminato nei colori White Plus e Grey Plus, fianchi sp. 2 cm abbinabile al piano profilo B26 sp. 4 cm . In White Plus and Grey Plus laminate, 2 cm thick side panels for combination with 4 cm thick top, profile B26 . En Stratifié dans les coloris White Plus et Grey Plus, côtés ép. 2 cm pouvant être associés au plan profil B26 ép. 4 cm . Aus Laminat in den Farben White Plus und Grey Plus Seitenteile mit St. 2 cm passend zur Platte mit Profil B26, St. 4 cm . En laminado en los colores White Plus y Grey Plus, costados de 2 cm de espesor combinable con la encimera perfil B26 de 4 cm de espesor . Из ламината в цветах White Plus и Grey Plus, боковые панели т. 2 см, сочетается со столешницей с профилем B26 т. 4 см . Plus白和Plus灰层压板,厚2cm侧板,可与轮廓B26、厚4cm的台面组合

PONTE PER BASI
H. 54 - P. 52,3
Configurable solo con piano in Laminato con profilo B26 sp. 4 cm

BRIDGE FOR VANITY UNITS
H. 54 - D. 52,3
Configurable only with 4 cm thick Laminate top with profile B26

PONT POUR MEUBLES BAS
H. 54 - P. 52,3
Peut être configuré uniquement avec un plan Stratifié avec profil B26 ép. 4 cm

BRÜCKE FÜR UNTERSCHRÄNKE
H. 54 - T. 52,3
Nur konfigurierbar mit Laminatplatte mit Profil B26 St. 4 cm

PUENTE PARA MUEBLES BAJOS
H. 54 - P. 52,3
Configurable solo con encimera en Laminado con perfil B26 de 4 cm de espesor

МОСТ ДЛЯ ТУМБ
В. 54 - Г. 52,3
Конфигурируется только со столешницей из ламината с профилем B26 т. 4 см

用于地柜的桥式元素
高54 - 深52.3
仅可与轮廓B26、厚4cm的层压板台面一起配置。

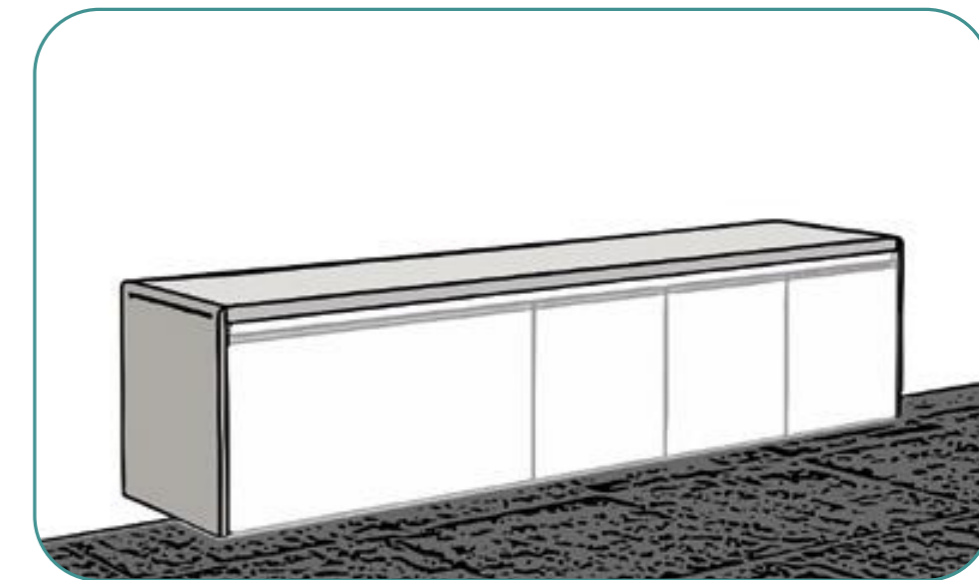
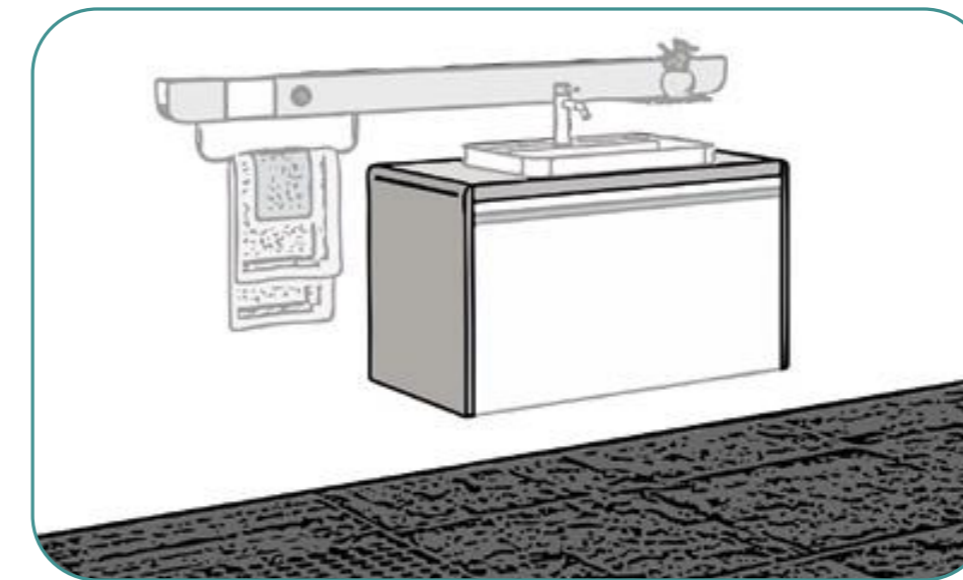

www.scavolini.com